

FHOTON

RotorPump

FHOTON SOLARPAK

FHOTON SolarPAK es la evolución de la energía solar. Es un sistema diseñado para bombear pequeños y medianos volúmenes de agua con energía solar, ideal para lugares sin acceso a la red eléctrica. Diseño electrónico modular que garantiza un 98% de eficiencia. Potencias disponibles: 0.5, 0.75 y 1.5 HP.



APLICACIONES

- Almacenamiento de agua en tanques australianos para alimentar bebederos para el ganado.
- Llenado de reservorios.
- Ganadería.
- Abastecimiento de agua potable a casas y edificios.
- Sistemas de riego.
- Proyectos de energía renovable.

✓ **Lanzamiento
Modelos 0.5 HP**

rotorpump.com



Franklin Electric

FHOTON SOLARPAK

Especialmente diseñado para lugares desprovistos de energía eléctrica o para economizar el uso de la electricidad. Aplicaciones más usuales: almacenar agua en tanques para bebederos para el ganado, abastecimiento de agua potable, irrigación.

CARACTERÍSTICAS

- Sistema compuesto por tablero, bomba solar 4" con motores disponibles en 3 potencias de 0.5, 0.75 y 1.5 HP.
- Sistema de alto flujo para un llenado de tanque más rápido y salida de agua considerable.
- Gabinete robusto NEMA 4 IP66, que evita el ingreso de agua, polvo e insectos.
- Led multicolor que indica el estado de operación.
- Supervisión remota por medio de una tarjeta de comunicación de datos (opcional).
- Sistema de alto rendimiento y larga vida útil, que supera los desafíos medioambientales más severos y remotos.
- Electrobombas disponibles en un amplio rango de caudales: 18, 25, 30, 45, 70, 100, 150 o 270 l/min, con motores de 0.5, 0.75 y 1.5, según el modelo.
- Tecnología de motor y bomba comprobada para mayor confiabilidad.
- Diseño electrónico modular que posibilita un mantenimiento sencillo y económico, al estar todos los componentes electrónicos por encima de la superficie.
- Incorpora un software de control avanzado diseñado por Franklin Electric.
- Construido en materiales de alta resistencia a la corrosión.
- Punto de Máx. Potencia Registrado-Tecnología MPPT (Max Power Point Tracking) para maximizar la entrada de potencia.
- Arranque suave que evita los golpes de ariete del agua, prolongando así la vida útil del sistema.
- Módulo solar de C.C. (Corriente Continua).
- Permite utilizar un nuevo arreglo de paneles fotovoltaicos o puede adaptarse a uno existente (sujeto a verificación de tamaño y rendimiento).
- Instalación sencilla; no requiere mantenimiento. Certificación C-tick, cUL us, CE y UL.



COMPONENTES

- Bomba sumergible solar de 4" Franklin Electric.
- Motor sumergible solar de 4" Franklin Electric con potencias de 0.5, 0.75 y 1.5 HP.
- Controlador Fhoton.
- Interruptor de flujo con cable de 10 metros.

PROTECCIONES

Fhoton SolarPAK incluye funciones de diagnóstico y protección integrados contra condiciones potencialmente nocivas:

- Baja Carga - Alto/Bajo Voltaje - Bloqueo en bomba
- Circuito abierto - Corto circuito
- Sobrecalentamiento en el controlador
- Funcionamiento en seco - Polaridad invertida

INFORMACIÓN DE PEDIDO

SolarPAK		Controlador Fhoton		Bomba (BSP)				Motor		Interruptor de Flujo (BSP)	
Modelo	Num. de Parte	Modelo	Num. de Parte	LPM	Etapas	Modelo	Num. de Parte	kW	Num. de Parte	Modelo	Num. de Parte
✓ 18FDSP-0.37KW	90030504	FD Solar 0.37KW	58101100984-SP050HP	18	13	18FR05S4-PEXB	96320550	0.37	2349049204G	C25	226014101
18FDSP-0.55KW	90030514	FD Solar 0.55KW N4	581013000864-SP075HP	18	18	18SL07S4-PEXB	90020504	0.55	2349029204S	C25	226014101
18FDSP-1.1KW	90030524	FD Solar 1.1 kW N4	581014200864-SP150HP	18	30	18SL15S4-PEXB	90020508	1.1	2345049203S	C25	226014101
✓ 25FDSP-0.37KW	90030704	FD Solar 0.37KW	58101100984-SP050HP	25	10	25FR05S4-PEXB	96320750	0.37	2349049204G	C25	226014101
25FDSP-0.55KW	90030714	FD Solar 0.55KW N4	581013000864-SP075HP	25	13	25SL07S4-PEXB	90020704	0.55	2349029204S	C25	226014101
30FDSP-0.55KW	90031014	FD Solar 0.55KW N4	581013000864-SP075HP	30	8	30SL07S4-PEXB	90021004	0.55	2349029204S	C25	226014101
30FDSP-1.1KW	90031024	FD Solar 1.1 kW N4	581014200864-SP150HP	30	18	30SL15S4-PEXB	90021011	1.1	2345049203S	C25	226014101
✓ 45FDSP-0.37KW	90031504	FD Solar 0.37KW	58101100984-SP050HP	45	4	45FA05S4-PEXB	93821555	0.37	2349049204G	C25	226014101
45FDSP-0.55KW	90031514	FD Solar 0.55KW N4	581013000864-SP075HP	45	6	45SL07S4-PEXB	90021504	0.55	2349029204S	C25	226014101
45FDSP-1.1KW	90031524	FD Solar 1.1 kW N4	581014200864-SP150HP	45	15	45SL15S4-PEXB	90021511	1.1	2345049203S	C25	226014101
✓ 60FDSP-0.37KW	90032004	FD Solar 0.37KW	58101100984-SP050HP	60	4	60FA05S4-PEXB	93822055	0.37	2349049204G	F21	226019101
70FDSP-1.1KW	90032524	FD Solar 1.1 kW N4	581014200864-SP150HP	70	10	70SL15S4-PEXB	90022511	1.1	2345049203S	F21	226019101
100FDSP-1.1KW	90033524(a)	FD Solar 1.1 kW N4	581014200864-SP150HP	100	10	100SL15S4-PEXB	90023511	1.1	2345049203S	F21	226019101
150FDSP-1.1KW	90034524(a)	FD Solar 1.1 kW N4	581014200864-SP150HP	150	7	150SL15S4-PEXB	90024511	1.1	2345049203S	F21	226019101
270FDSP-1.1KW	90039024(a)	FD Solar 1.1 kW N4	581014200864-SP150HP	270	5	270SL15S4-PEXB	90029011	1.1	2345049203S	F21	226019101

* En el embalaje del controlador se incluye un cable de 30 pies (10 metros) para usar con el interruptor de flujo.

** Los motores mostrados arriba incluyen un cable conductor individual instalado en el motor. Para motores de recambio sin cable, use el número de parte 2345041903S (1.5 HP / 1.1 kW)

*** Las bombas de alta capacidad, de 35 GPM EE. UU. (100 l/m) o más, no incluyen válvula check en el SolarPAK.

✓ Lanzamiento Modelos 0.5 HP

DETALLE DE COMPONENTES

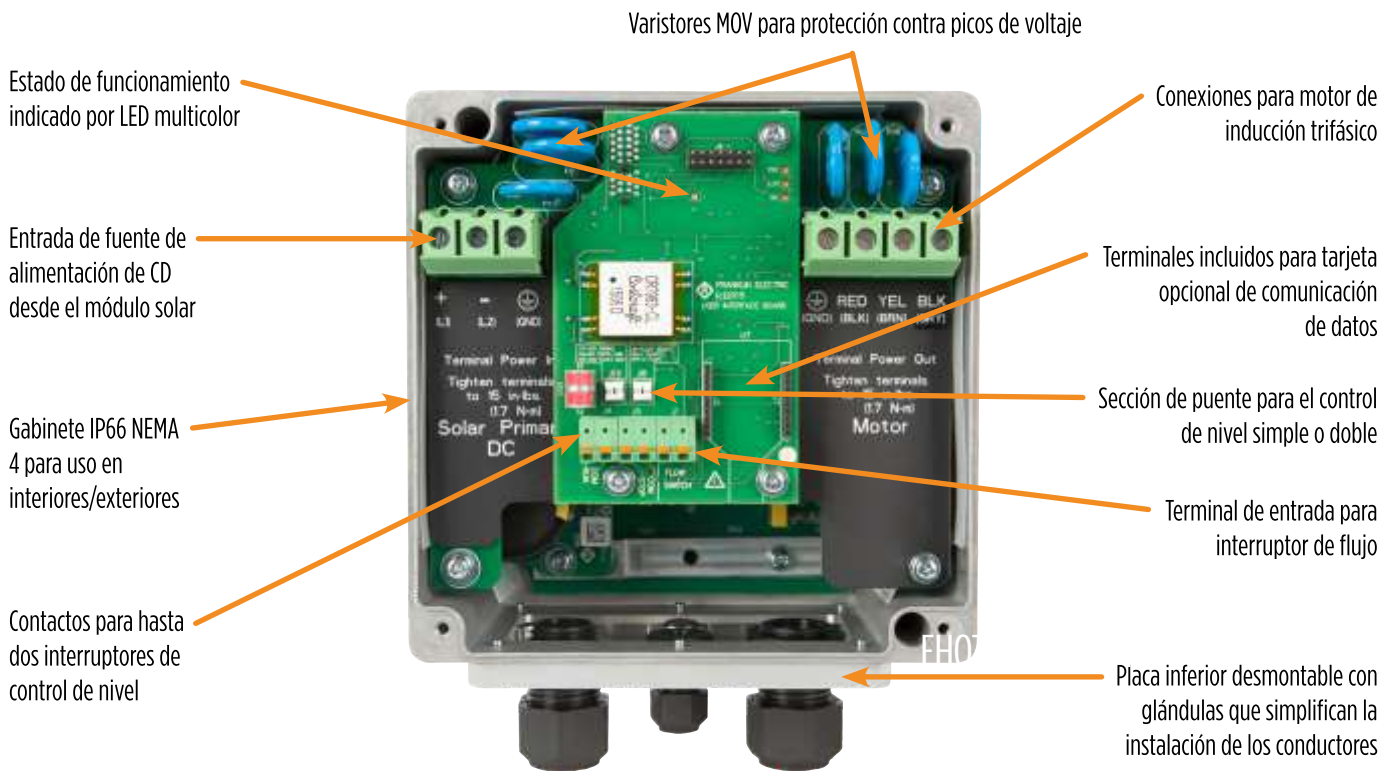

INSTALACIÓN

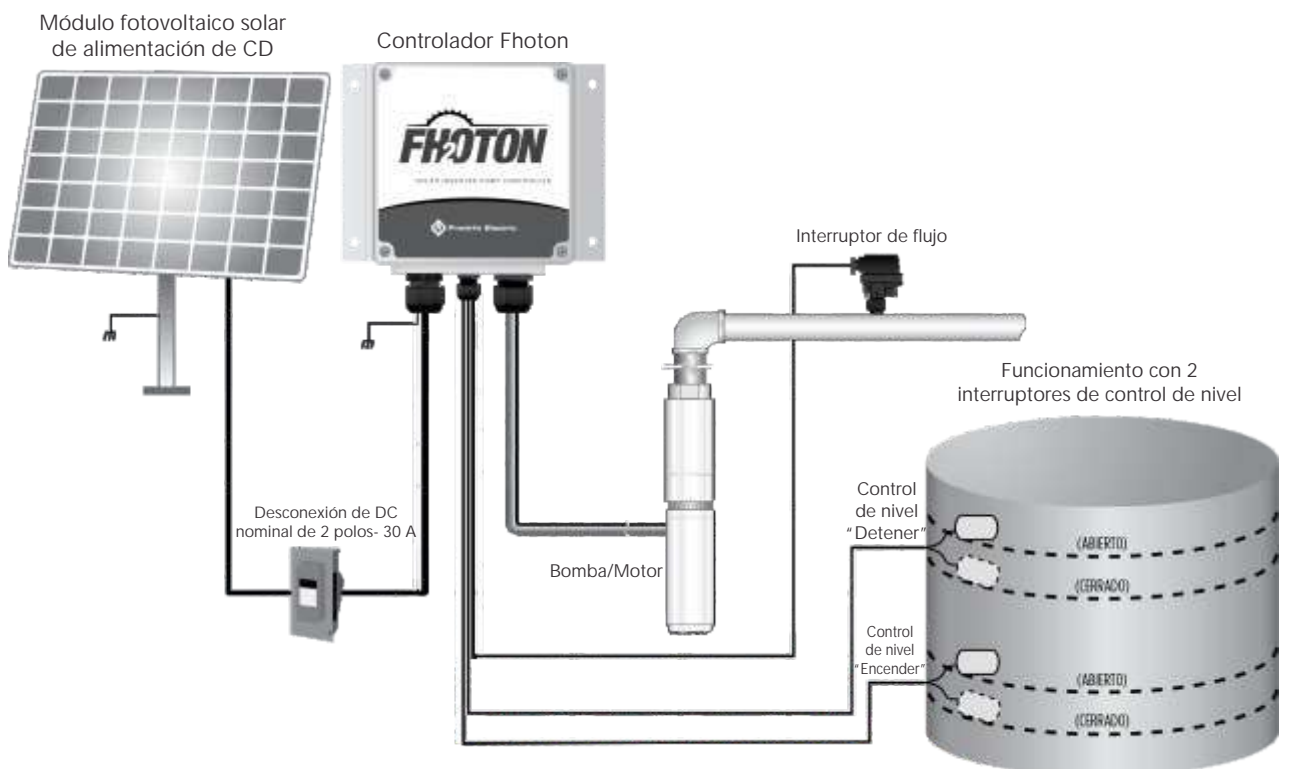

FHOTON SOLARPAK

ESPECIFICACIONES

	Modelo 0.5 HP (0.37kW)	Modelo 0.75 HP (0.55kW)	Modelo 1.5 HP (1.1kW)				
N.º de Parte del controlador	581011100984	581013000864	581014200864				
Salida							
Voltaje de salida, máx.	48 V CA, trifásico	100 V CA, trifásico	200 V CA, trifásico				
Amp. (RMS), máx.	9.8 A, cada fase	8.6 A, cada fase	6.8 A, cada fase				
Frecuencia de salida	20-60 Hz						
Eficiencia a máx. potencia	98%						
Fuente FV							
Voltaje de entrada al MPP	*40 - **110 V CD	*45 - **300 V CD	*115 - **420 V CD				
Entrada de amp., máx.	7.2 A CD, continua	7.2 A CD, continua	6.2 A CD, continua				
Alimentación al MPP	Hasta 600 Watts	Hasta 1200 Watts	Hasta 2000 Watts				
Para uso con							
Motor Franklin Electric	2349049204G	2349029204S	2345049203S				
Bombas solares (BSPP)	LPM	Etapas	N.º de Parte	Etapas	N.º de Parte	Etapas	N.º de Parte
	18	13	96320550	18	90020504	30	90020508
	25	10	96320750	13	90020704	30	-
	30	-	-	8	90021004	18	90021011
	45	4	93821555	6	90021504	15	90021511
	60	5	93822055	-	-	-	-
	70	-	-	-	-	10	90022511
	100	-	-	-	-	10	90023511
	150	-	-	-	-	7	90024511
270	-	-	-	-	5	90029011	
Tamaño del controlador - Largo x Ancho x Profundidad							
cm (pulg.)	15.24 x 15.24 x 19.05 (6.28 x 6.28 x 7.32)						
Peso del controlador							
Lbs (kg)	10 (4.5)						
Condiciones de operación							
Rango de temperatura	-13 °F para 122 °F / - 25 °C para 50 °C						
Rango de humedad relativa	0 a 100% con condensación						
NEMA 4X							

*45 y 115 Vcc para los modelos 0.55kW y 1.1 kW respectivamente no debe interpretarse como un voltaje de salida nominal para módulo PV para cualquier instalación. Consultar el programa de Dimensionamiento del Sistema y Especificaciones del Módulo Solar PV para ver la indicación del voltaje de módulo adecuado para proporcionar una capacidad de bombeo útil.

**Entrada absoluta máxima del voltaje de circuito abierto al controlador - 300 VOC para 581013000864-SP075HP y 420 VOC para 581014200864-SP150HP.

DIMENSIONES (MM)

A	B	C	D	E	F	G.1	G.2	G.3	G.4	G.5
208	160	155	124	188	160	186	84	35	35	125,5

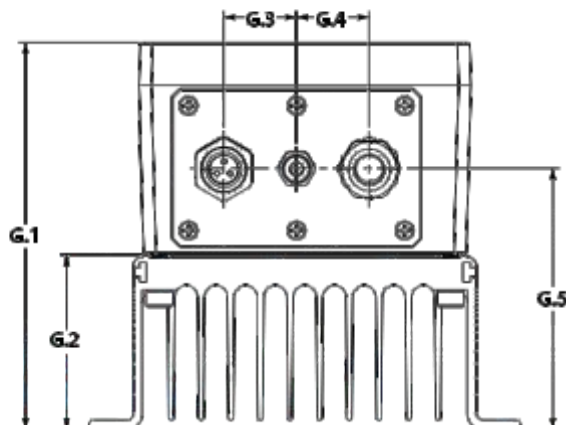
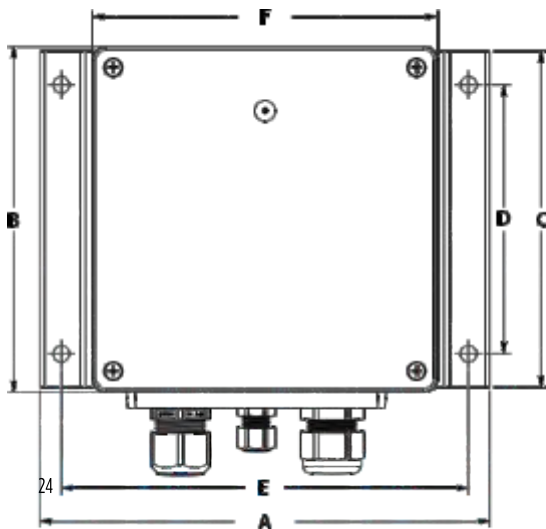

RENDIMIENTO DEL FHOTON SOLARPAK -0.37 KW  *Lanzamiento*
18FDSP-0.37 KW

Motor de 0.37 kW, sólo bomba 18 LPM, controlador Fhoton de 0.37 kW.

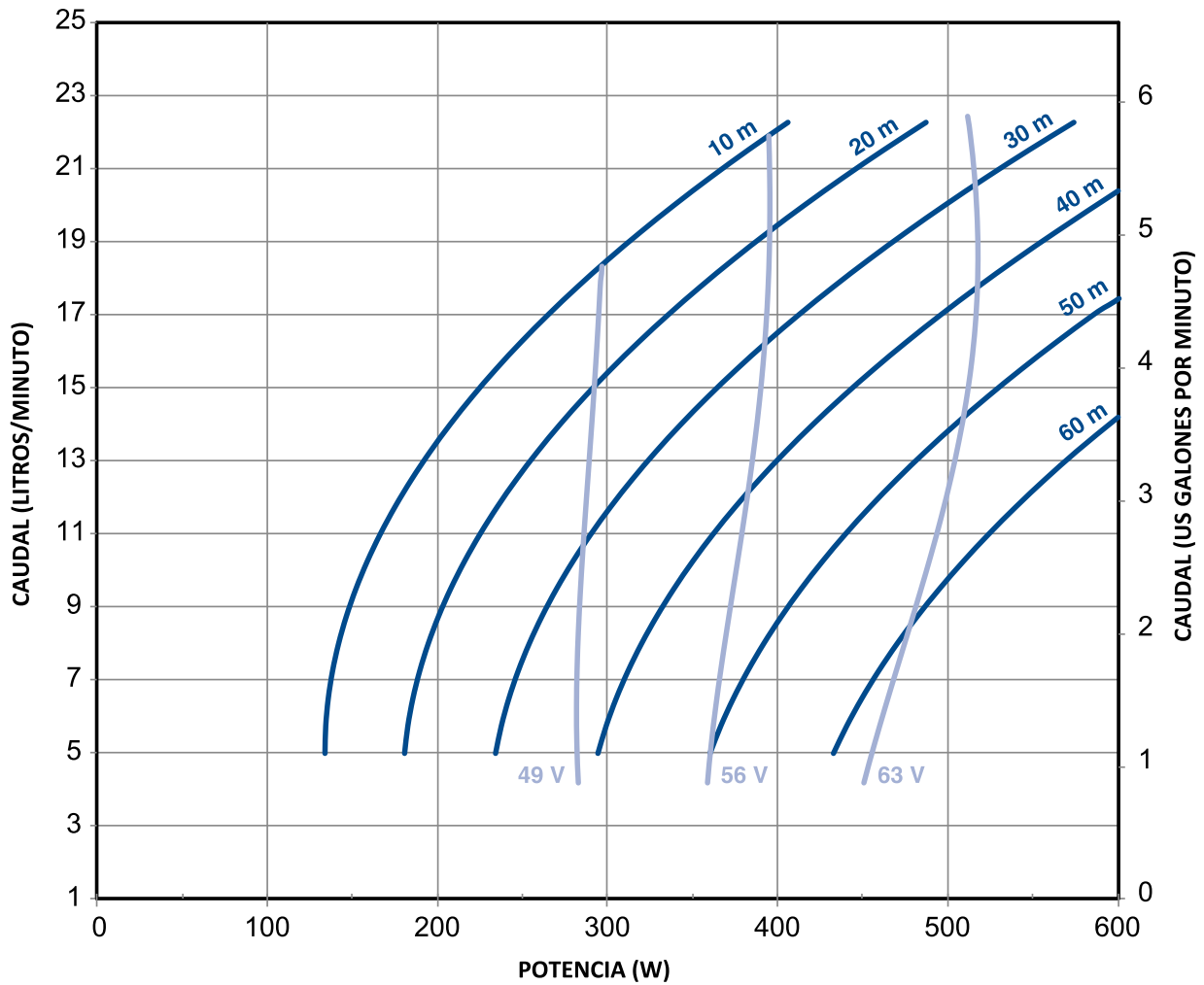

Carga Dinámica (m)	Caudal (LPM)									
	5	7	9	11	13	15	17	19	21	23
	Potencia (W)									
10			148	166	192	225	265	313	368	430
20		188	203	225	255	292	336	388	446	513
30	234	246	264	291	324	365	413	469	531	602
40	294	309	332	362	399	444	496	556		
50	360	379	406	440	481	530	586			
60	432	456	486	524	569					

NOTA: Consulte la tabla de especificaciones del dispositivo en este catálogo para ver los rangos recomendados de voltaje y potencia de la fuente PV.

RENDIMIENTO DEL FHOTON SOLARPAK - 0.37 KW Lanzamiento

25FDSP-0.37 KW

Motor de 0.37 kW, sólo bomba 25 LPM, controlador Fhoton de 0.37 kW.

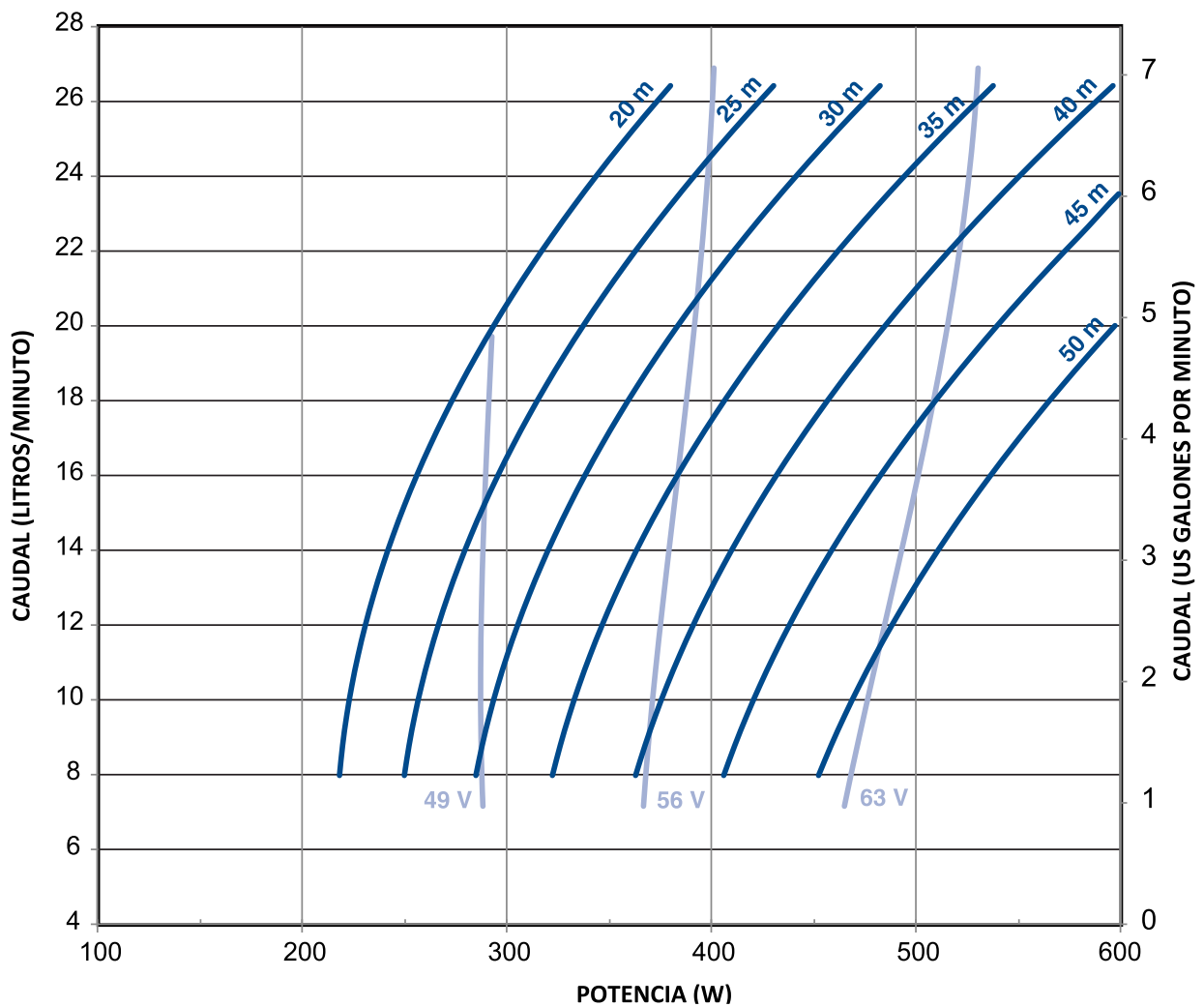

Carga Dinámica (m)	Caudal (LPM)									
	8	10	12	14	16	18	20	22	24	26
	Potencia (W)									
20		223	231	242	256	273	294	317	344	374
25	250	257	267	280	296	315	337	363	392	423
30	285	294	305	320	338	359	384	411	442	475
35	322	333	347	364	383	407	433	462	495	530
40	363	375	391	410	432	457	485	516	551	588
45	406	420	438	459	483	510	540	573		
50	452	468	488	510	536	565	597			

NOTA: Consulte la tabla de especificaciones del dispositivo en este catálogo para ver los rangos recomendados de voltaje y potencia de la fuente PV.

RENDIMIENTO DEL FOTON SOLARPAK - 0.37 KW
 **Lanzamiento**
45FDSP-0.37 KW

Motor de 0.37 kW, sólo bomba 45 LPM, controlador Foton de 0.37 kW.

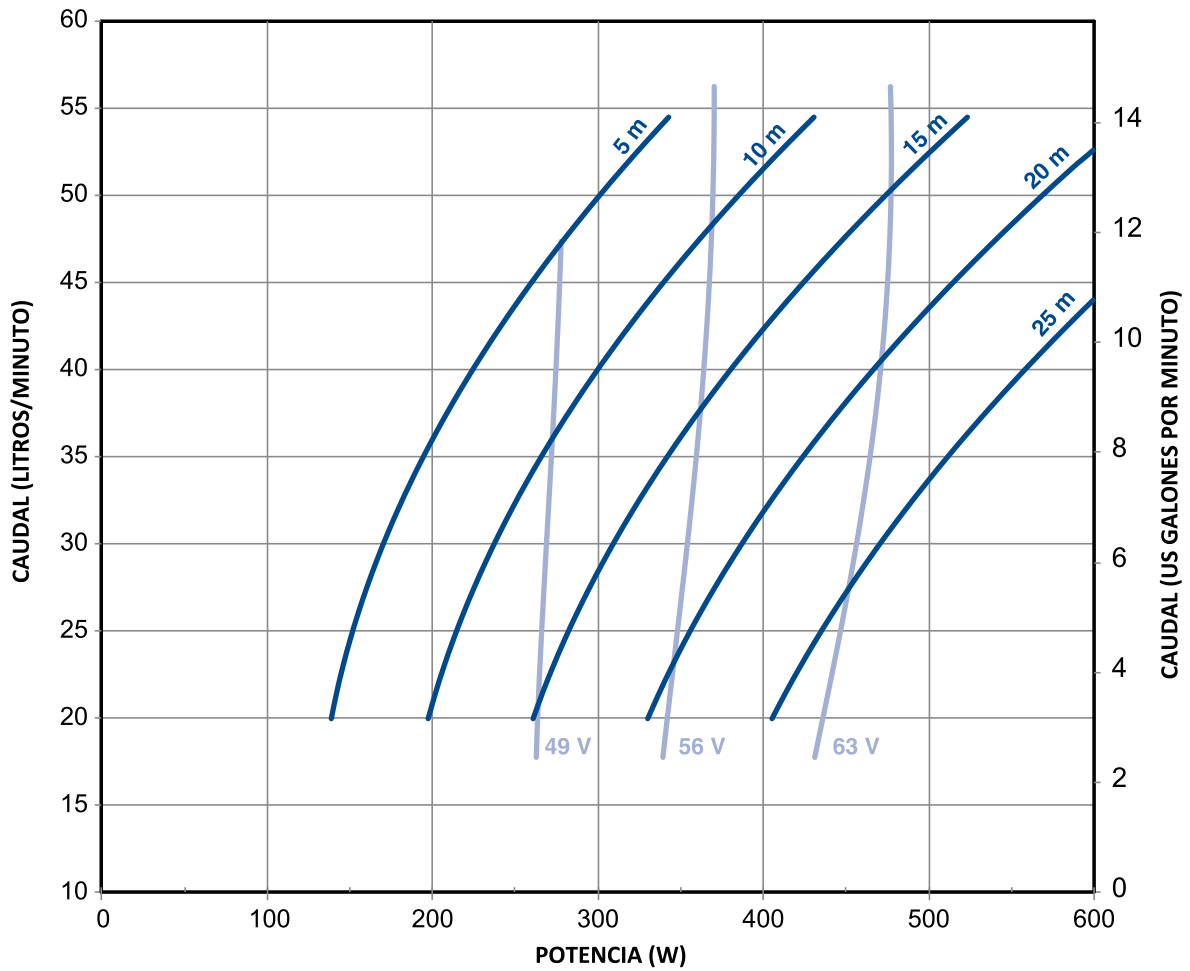

Carga Dinámica (m)	Caudal (LPM)								
	20	25	30	35	40	45	50	55	
	Potencia (W)								
5			170	194	224	260	301	348	
10	197	214	237	265	300	339	385	436	
15	261	282	309	342	380	424	474	529	
20	330	356	387	424	466	514	568		
25	405	435	470	511	558	610			

NOTA: Consulte la tabla de especificaciones del dispositivo en este catálogo para ver los rangos recomendados de voltaje y potencia de la fuente PV.

RENDIMIENTO DEL FHOTON SOLARPAK - 0.37 KW

 Lanzamiento

60FDSP-0.37 KW

Motor de 0.37 kW, sólo bomba 60 LPM, controlador Fhoton de 0.37 kW.

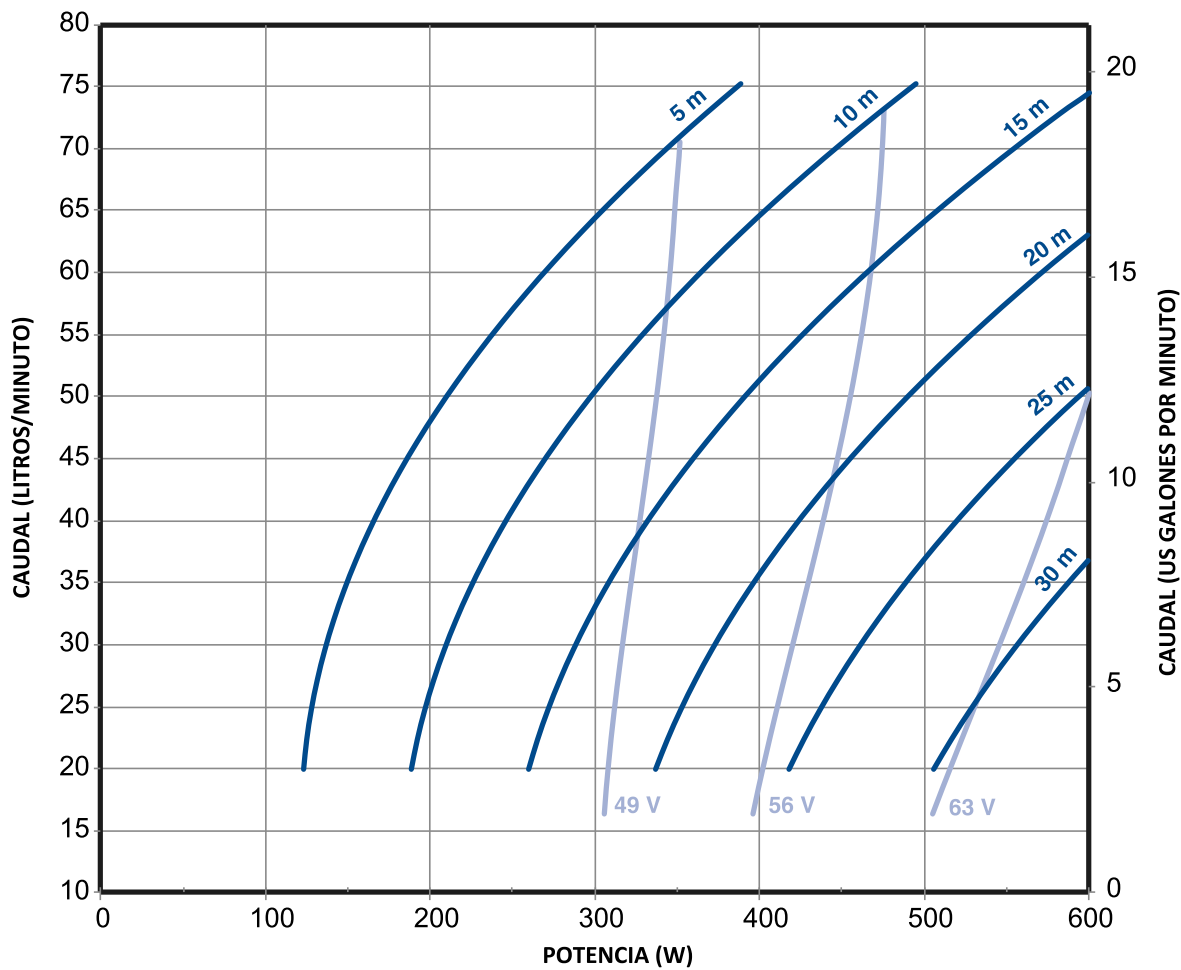

Carga Dinámica (m)	Caudal (LPM)											
	20	25	30	35	40	45	50	55	60	65	70	75
	Potencia (W)											
5				149	166	186	210	238	269	305	344	387
10	189	197	210	226	246	270	298	329	365	404	447	494
15	260	272	288	308	332	360	391	426	465	508	555	605
20	336	352	372	396	423	455	490	529	571			
25	418	438	462	489	520	555	594					
30	505	529	556	587								

NOTA: Consulte la tabla de especificaciones del dispositivo en este catálogo para ver los rangos recomendados de voltaje y potencia de la fuente PV.

RENDIMIENTO DEL FOTON SOLARPAK -0.55 KW

18FDSP-0.55 KW

Motor de 0.55 kW, sólo bomba 18 LPM, controlador Fhoton de 0.55 kW.

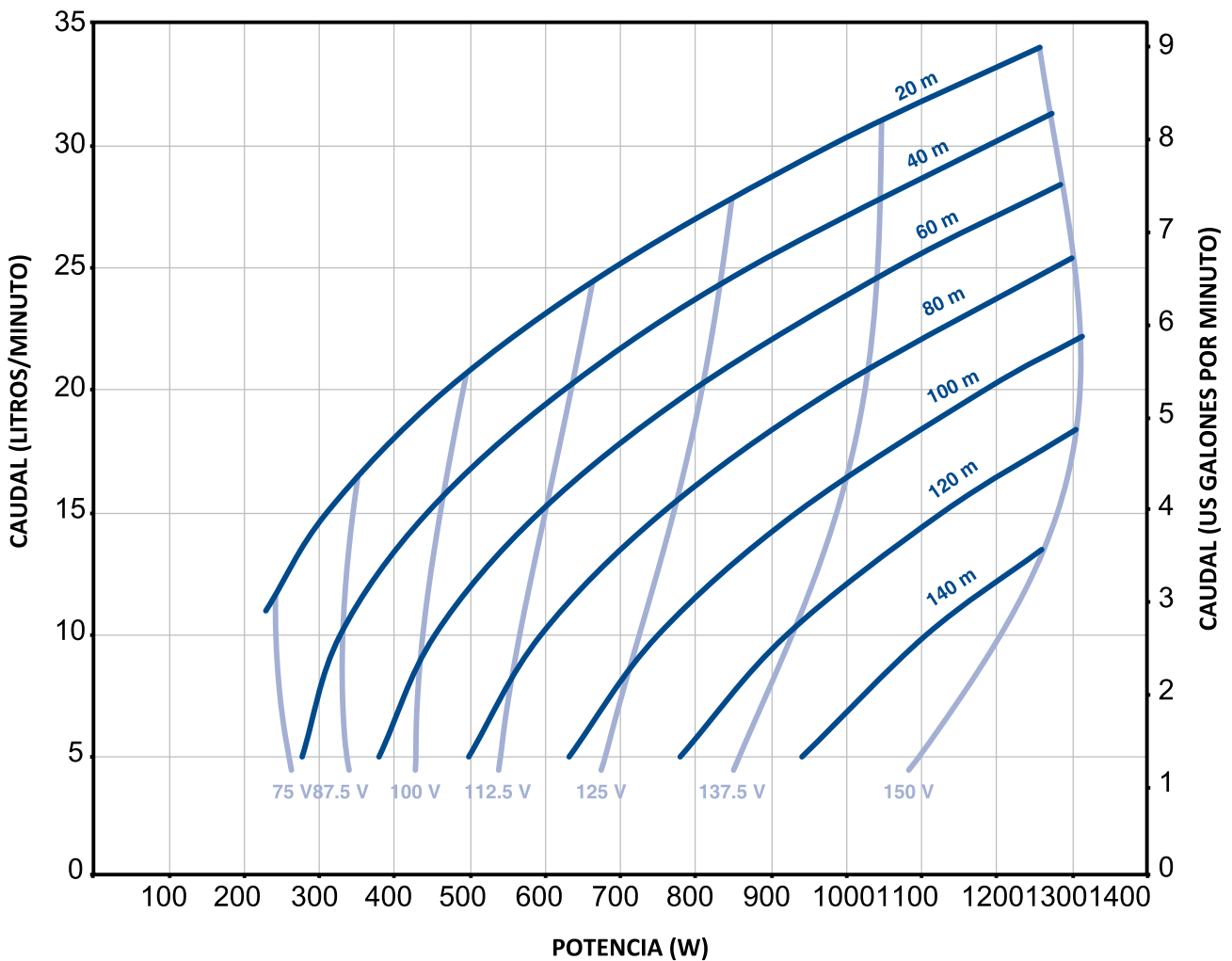

Carga Dinámica (m)	Caudal (LPM)											
	5	7,5	10	12,5	15	17,5	20	22,5	25	27,5	30	32,5
	Potencia (W)											
20					309	380	468	571	691	827	979	1148
40			327	377	443	525	624	739	870	1017	1181	
60	380	408	453	514	592	685	795	922	1064	1223		
80	498	537	594	666	755	860	982	1119	1273			
100	630	682	749	833	933	1050	1183					
120	778	841	920	1015	1127	1255						
140	941	1015	1105	1212								

NOTA: Consulte la tabla de especificaciones del dispositivo en este catálogo para ver los rangos recomendados de voltaje y potencia de la fuente PV.

RENDIMIENTO DEL FOTON SOLARPAK - 0.55 KW

25FDSP-0.55 KW

Motor de 0.55 kW, sólo bomba 25 LPM, controlador Foton de 0.55 kW.

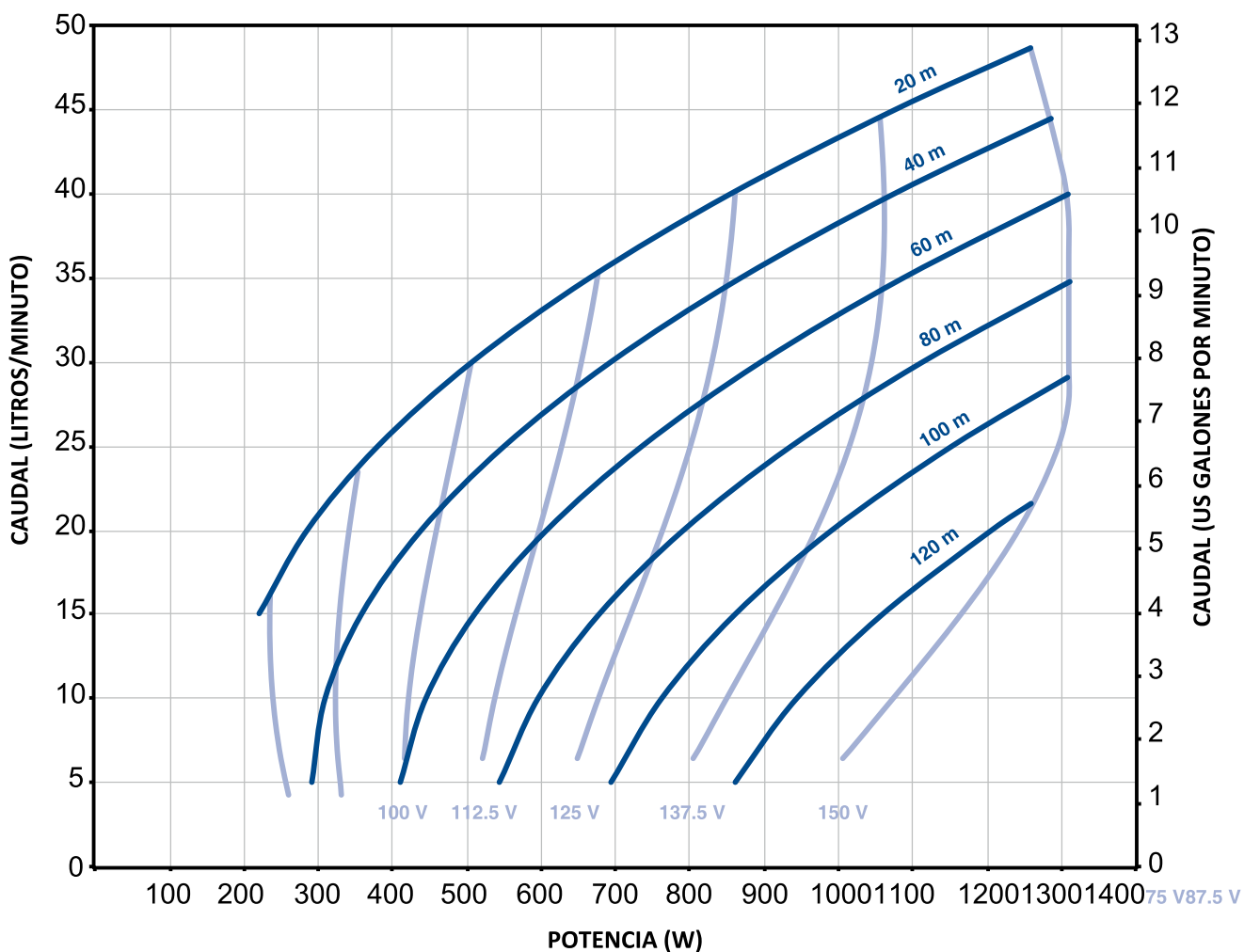

Carga Dinámica (m)	Caudal (LPM)									
	5	10	15	20	25	30	35	40	45	50
	Potencia (W)									
20					380	506	664	854	1075	1327
40			358	438	550	693	868	1074	1311	
60	410	444	510	607	735	895	1086	1309		
80	545	595	677	791	936	1112	1320			
100	695	762	860	991	1152					
120	860	944	1059	1206						

NOTA: Consulte la tabla de especificaciones del dispositivo en este catálogo para ver los rangos recomendados de voltaje y potencia de la fuente PV.

RENDIMIENTO DEL FOTON SOLARPAK - 0.55 KW

30FDSP-0.55 KW

Motor de 0.55 kW, sólo bomba 30 LPM, controlador Foton de 0.55 kW.

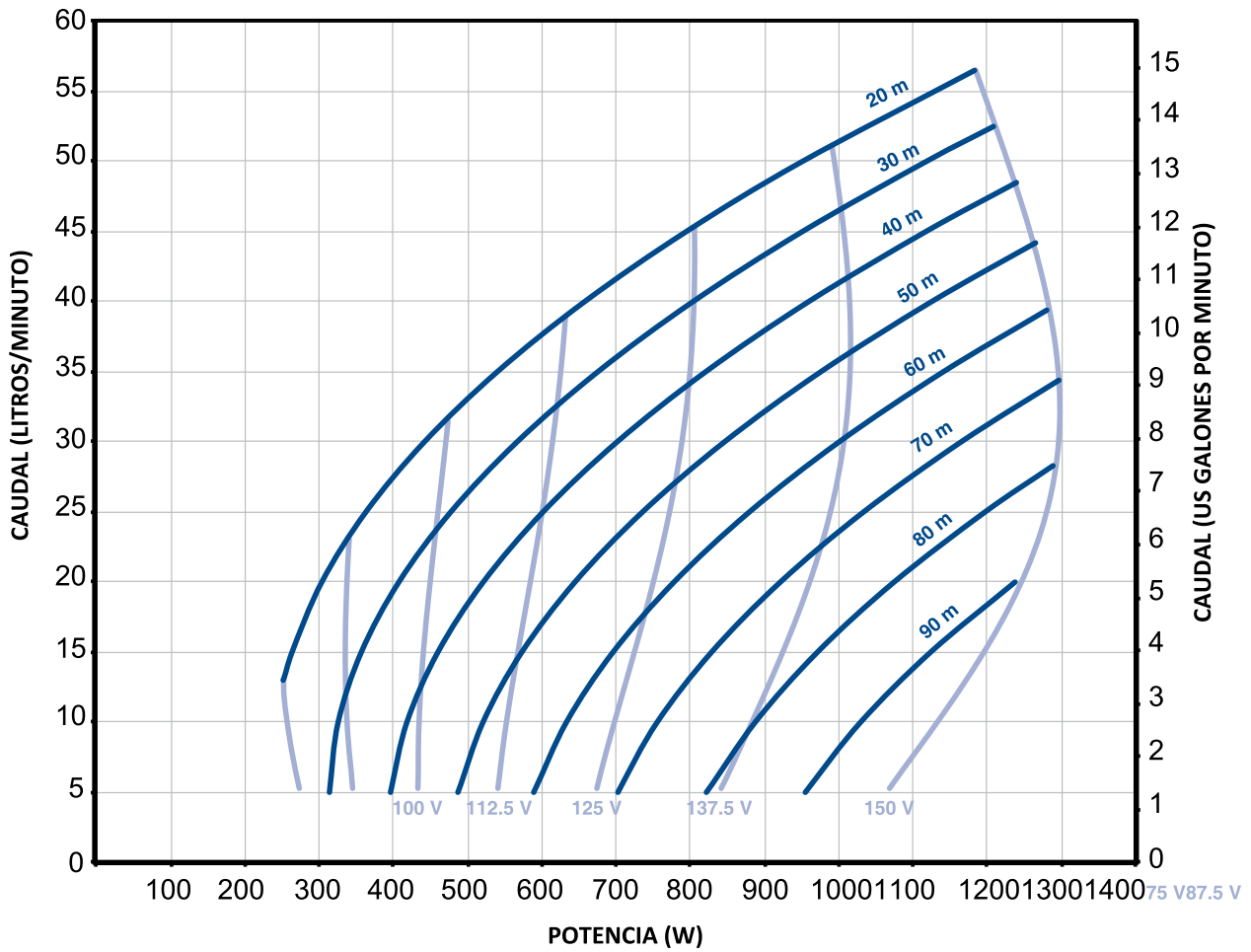

Carga Dinámica (m)	Caudal (LPM)										
	5	10	15	20	25	30	35	40	45	50	55
	Potencia (W)										
20					363	442	540	657	794	951	1126
30			357	407	477	567	675	803	951	1118	
40	396	418	460	521	602	701	821	959	1117		
50	488	521	573	645	736	846	976	1125			
60	590	633	696	778	880	1001	1141				
70	702	755	829	921	1034	1165	1316				
80	823	888	971	1075	1197						
90	955	1030	1124	1238							

NOTA: Consulte la tabla de especificaciones del dispositivo en este catálogo para ver los rangos recomendados de voltaje y potencia de la fuente PV.

RENDIMIENTO DEL FOTON SOLARPAK - 0.55 KW

45FDSP-0.55 KW

Motor de 0.55 KW, sólo bomba 45 LPM, controlador Fhoton de 0.55 KW

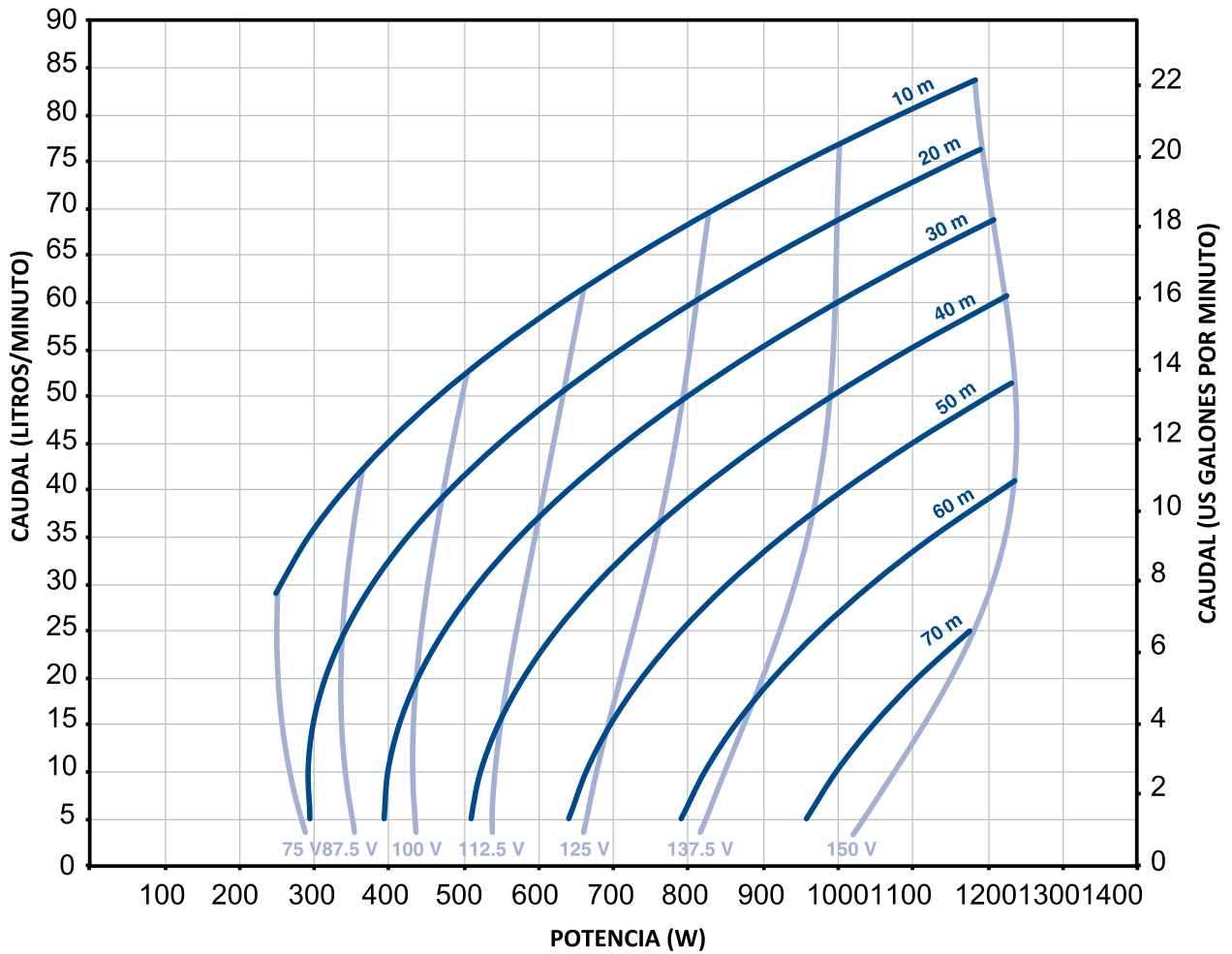

Carga Dinámica (m)	Caudal (LPM)													
	10	20	25	30	35	40	45	50	55	60	70	75	80	
	Potencia (W)													
10				254	292	340	397	465	543	631	837	954	1082	
20		314	341	377	424	480	547	623	710	806	1029	1155		
30	398	438	473	518	573	639	714	799	894	999	1239			
40	522	579	623	677	740	814	898	991	1095	1208				
50	663	738	790	852	924	1007	1099	1201						
60	822	913	974	1045	1126	1217								
70	997	1106	1176											

NOTA: Consulte la tabla de especificaciones del dispositivo en este catálogo para ver los rangos recomendados de voltaje y potencia de la fuente PV.

RENDIMIENTO DEL FOTON SOLARPAK -1.1 KW

18FDSP-1.1 KW

Motor de 1.1 kW, sólo bomba 18 LPM, controlador Fhoton de 1.1 kW

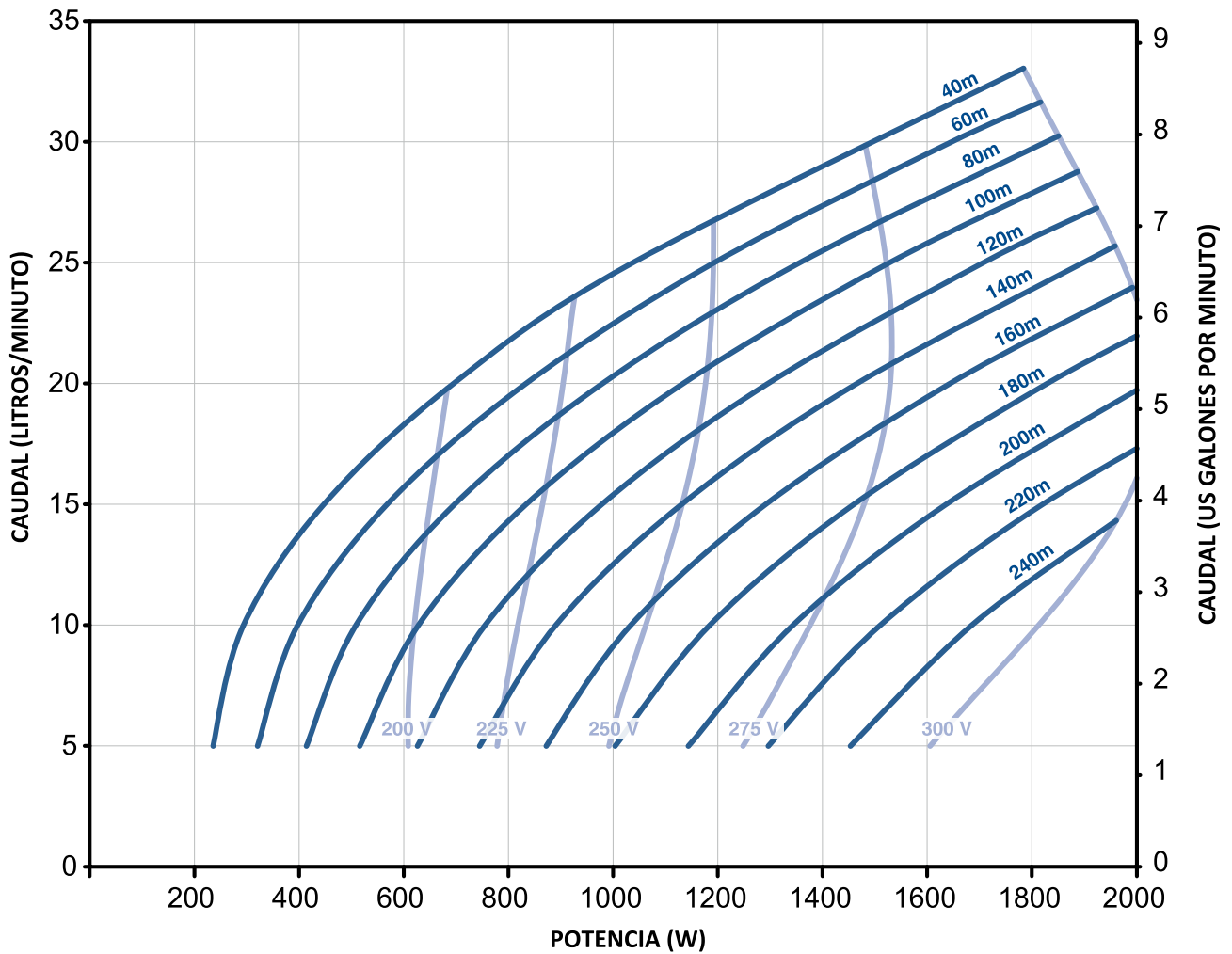

Carga Dinámica (m)	Caudal (LPM)											
	5	7,5	10	12,5	15	17,5	20	22,5	25	27,5	30	32,5
	Potencia (W)											
40					446	558	693	851	1033	1239	1468	1720
60				470	567	687	831	998	1189	1403	1640	1901
80		449	508	590	695	824	977	1152	1352	1575	1821	
100	516	560	627	718	832	969	1130	1315	1523	1755		
120	626	678	754	853	976	1123	1292	1485	1702	1942		
140	744	805	889	997	1129	1284	1462	1664	1889			
160	869	939	1032	1149	1289	1453	1640	1850				
180	1003	1081	1183	1308	1457	1629	1825	2044				
200	1144	1231	1342	1476	1633	1814	2019					
220	1294	1389	1509	1651	1817	2007						
240	1451	1555	1683	1834	2009							

NOTA: Consulte la tabla de especificaciones del dispositivo en este catálogo para ver los rangos recomendados de voltaje y potencia de la fuente PV.

RENDIMIENTO DEL FOTON SOLARPAK - 1.1 KW

30FDSP-1.1 KW

Motor de 1.1 kW, sólo bomba 30 LPM, controlador Fhoton de 1.1 kW

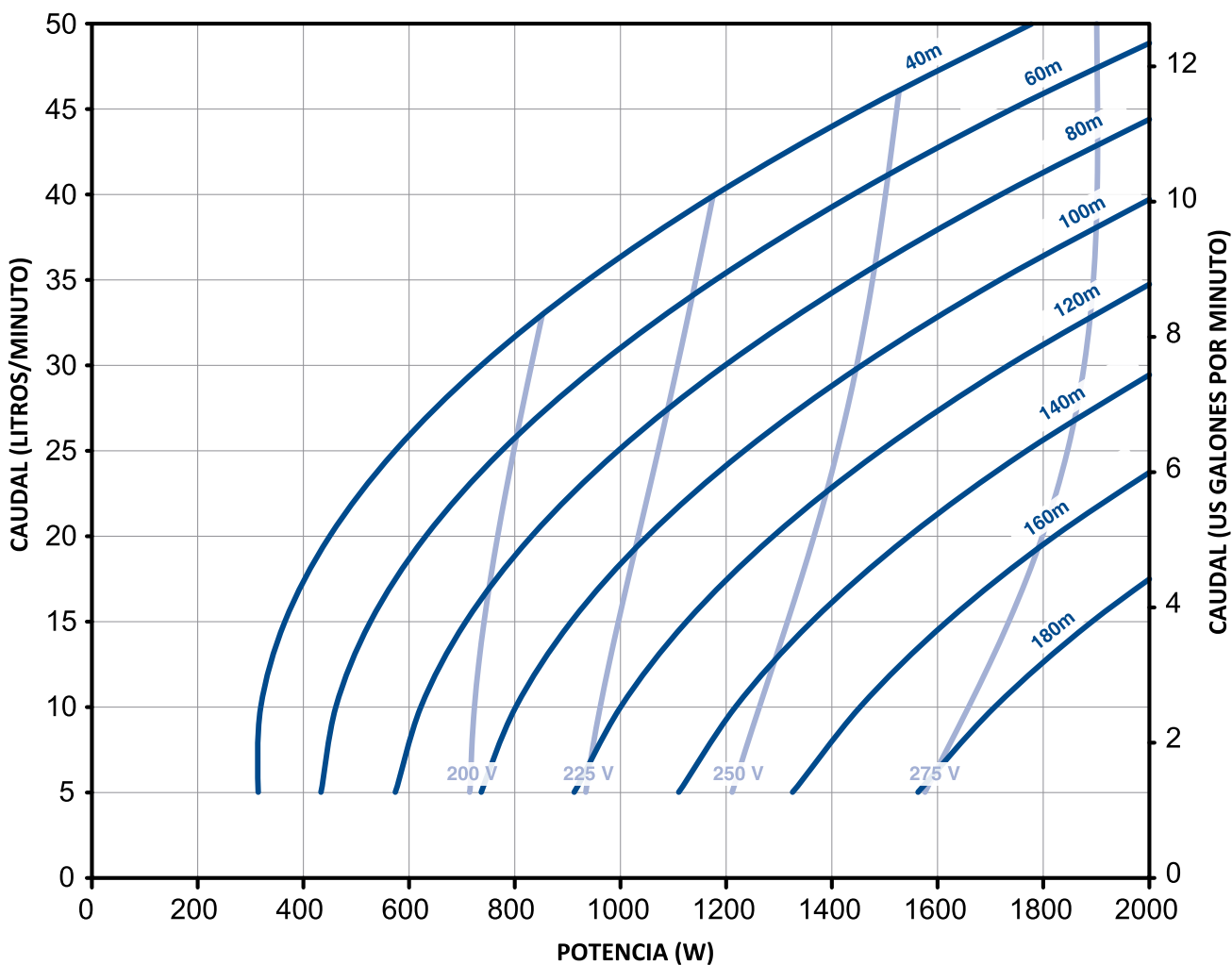

Carga Dinámica (m)	Caudal (LPM)									
	5	10	15	20	25	30	35	40	45	50
	Potencia (W)									
40				449	573	735	937	1178	1457	1776
60		461	526	631	774	956	1178	1438	1738	2076
80	576	622	707	831	994	1196	1437	1717	2037	
100	735	801	906	1050	1233	1455	1716	2016		
120	914	999	1124	1288	1490	1732	2013			
140	1111	1216	1361	1544	1766	2028				
160	1327	1452	1616	1819	2062					
180	1562	1707	1890							

NOTA: Consulte la tabla de especificaciones del dispositivo en este catálogo para ver los rangos recomendados de voltaje y potencia de la fuente PV.

RENDIMIENTO DEL FOTON SOLARPAK - 1.1 KW

45FDSP-1.1 KW

Motor de 1.1 kW, sólo bomba 45 LPM, controlador Fhoton de 1.1 kW

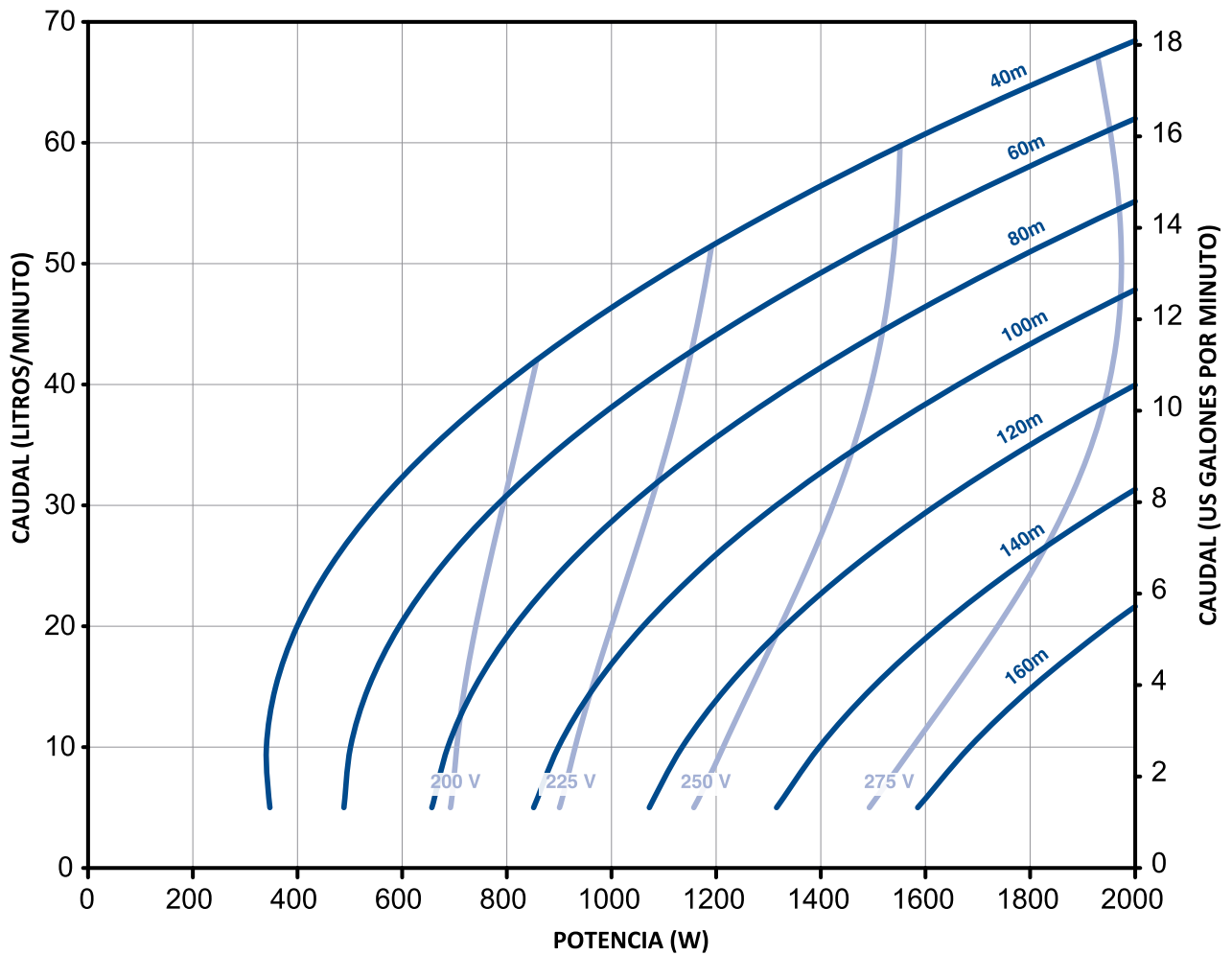

Carga Dinámica (m)	Caudal (LPM)												
	5	10	15	20	25	30	35	40	45	50	55	60	65
	Potencia (W)												
40					463	551	661	795	952	1132	1335	1562	1812
60	489	501	536	594	675	780	907	1058	1232	1430	1650	1894	
80	658	687	739	814	913	1034	1179	1347	1538	1753	1990		
100	852	898	967	1060	1175	1314	1476	1661	1870	2101			
120	1071	1134	1221	1330	1463	1619	1798	2000					
140	1316	1396	1500	1626	1776	1949							
160	1586	1683	1804	1948									

NOTA: Consulte la tabla de especificaciones del dispositivo en este catálogo para ver los rangos recomendados de voltaje y potencia de la fuente PV.

RENDIMIENTO DEL FOTON SOLARPAK - 1.1 KW

70FDSP-1.1 KW

Motor de 1.1 kW, sólo bomba 70 LPM, controlador Fhoton de 1.1 kW

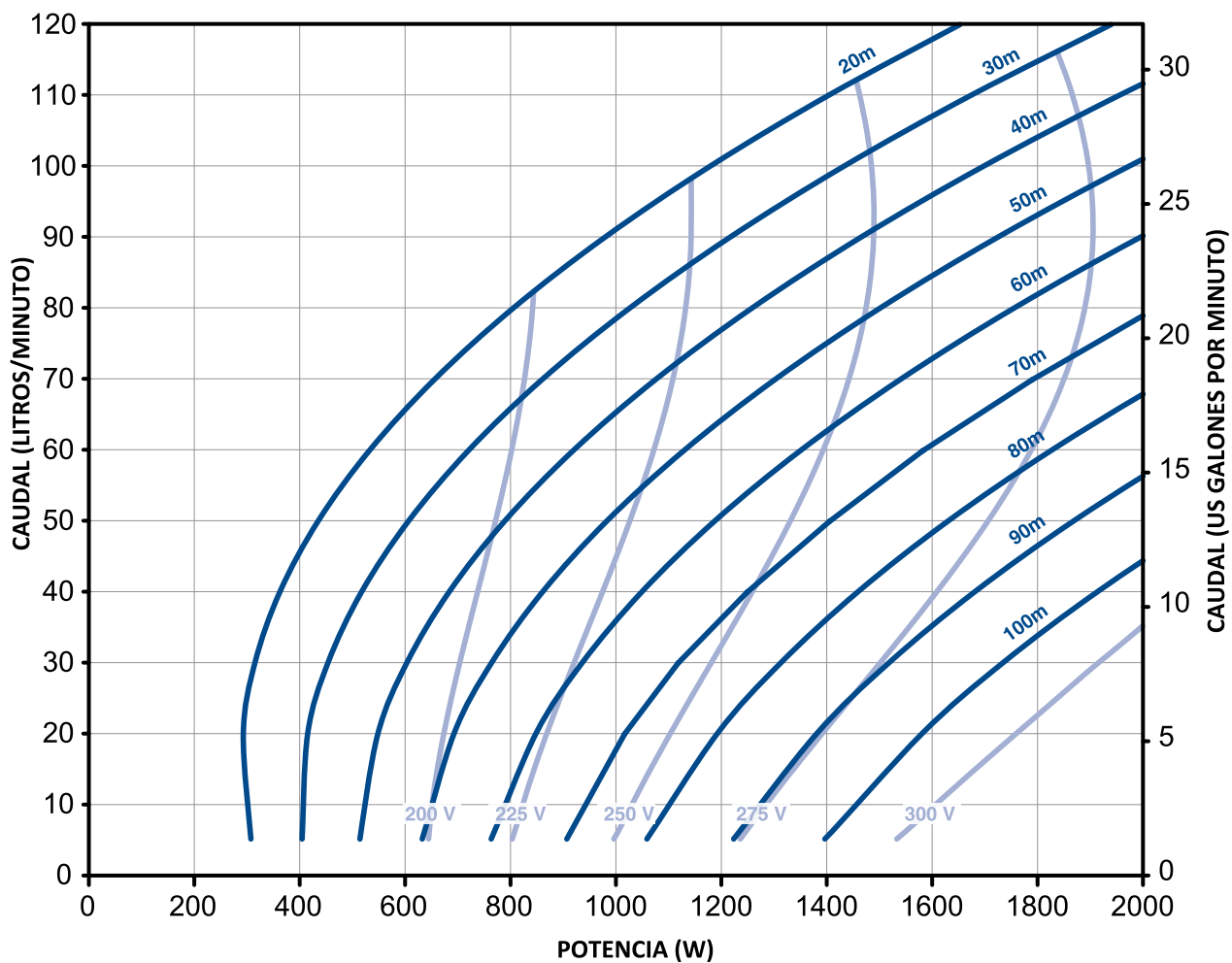

Carga Dinámica (m)	Caudal (LPM)												
	5	15	25	35	45	55	65	75	85	95	105	115	125
	Potencia (W)												
20						481	592	728	889	1076	1288	1525	1787
30			431	482	559	661	788	940	1118	1321	1550	1803	
40	513	530	573	640	733	851	995	1164	1358	1578	1823		
50	633	667	725	809	919	1053	1213	1399	1609	1845			
60	764	814	889	989	1115	1266	1443	1645	1872				
70	906	972	1064	1181	1323	1490	1683	1902					
80	1059	1141	1249	1383	1542	1726	1935						
90	1223	1322	1446	1596	1771	1972							
100	1398	1513	1654	1821	2012								

NOTA: Consulte la tabla de especificaciones del dispositivo en este catálogo para ver los rangos recomendados de voltaje y potencia de la fuente PV.

RENDIMIENTO DEL FOTON SOLARPAK - 1.1 KW

100FDSP-1.1 KW

Motor de 1.1 kW, solo bomba 100 LPM, controlador Fhoton de 1.1 kW

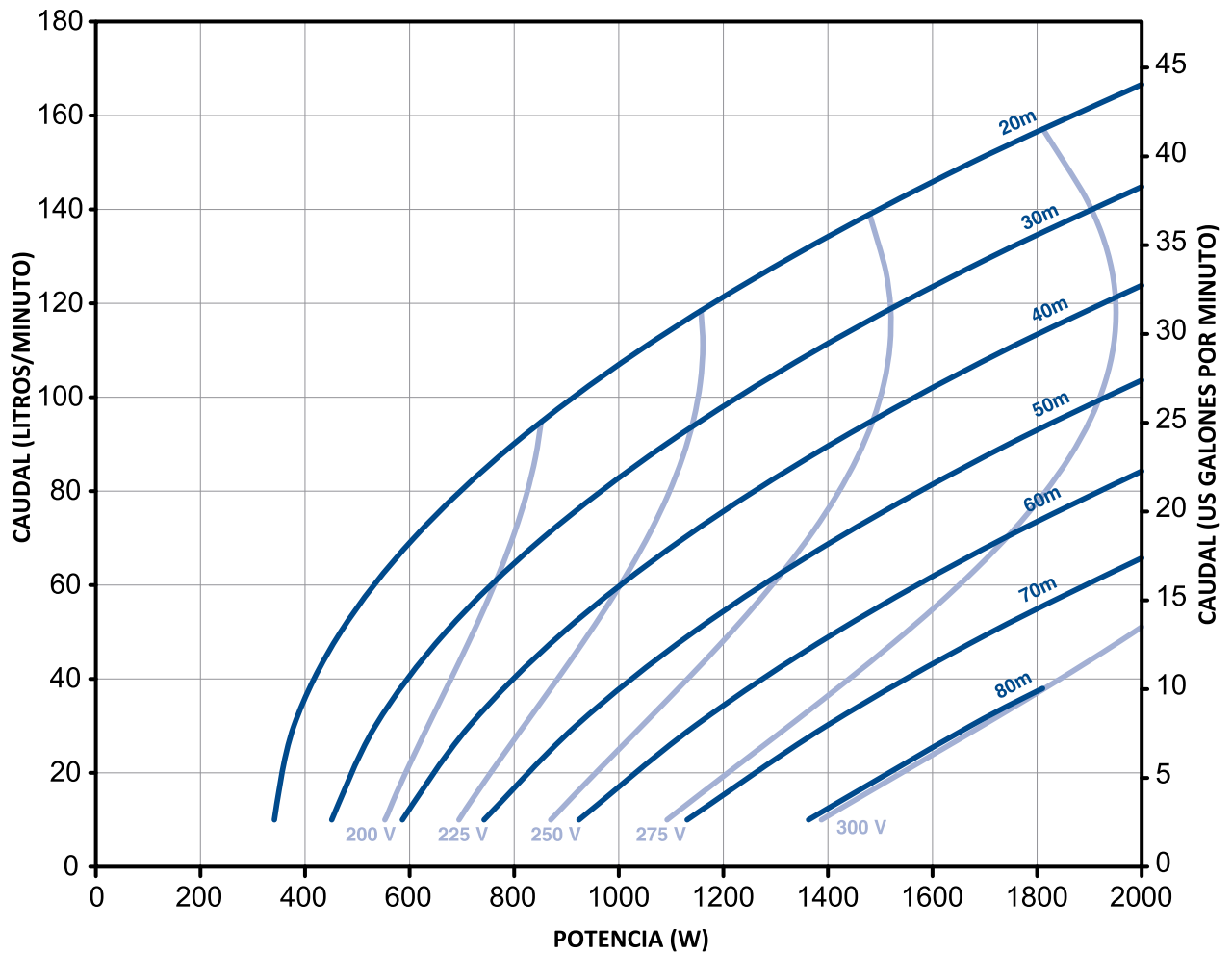

Carga Dinámica (m)	Caudal (LPM)									
	10	20	40	60	80	100	120	140	160	170
	Potencia (W)									
20			417	532	697	912	1179	1496	1863	2066
30	451	486	595	755	966	1227	1538	1900		
40	585	643	798	1003	1259	1565	1922			
50	743	824	1024	1274	1575	1927				
60	926	1029	1274	1570	1916					
70	1132	1258	1548	1889						
80	1362	1511	1846							

NOTA: Consulte la tabla de especificaciones del dispositivo en este catálogo para ver los rangos recomendados de voltaje y potencia de la fuente PV.

RENDIMIENTO DEL FHOTON SOLARPAK - 1.1 KW

150FDSP-1.1 KW

Motor de 1.1 kW, solo bomba 150 LPM, controlador Fhoton de 1.1 kW

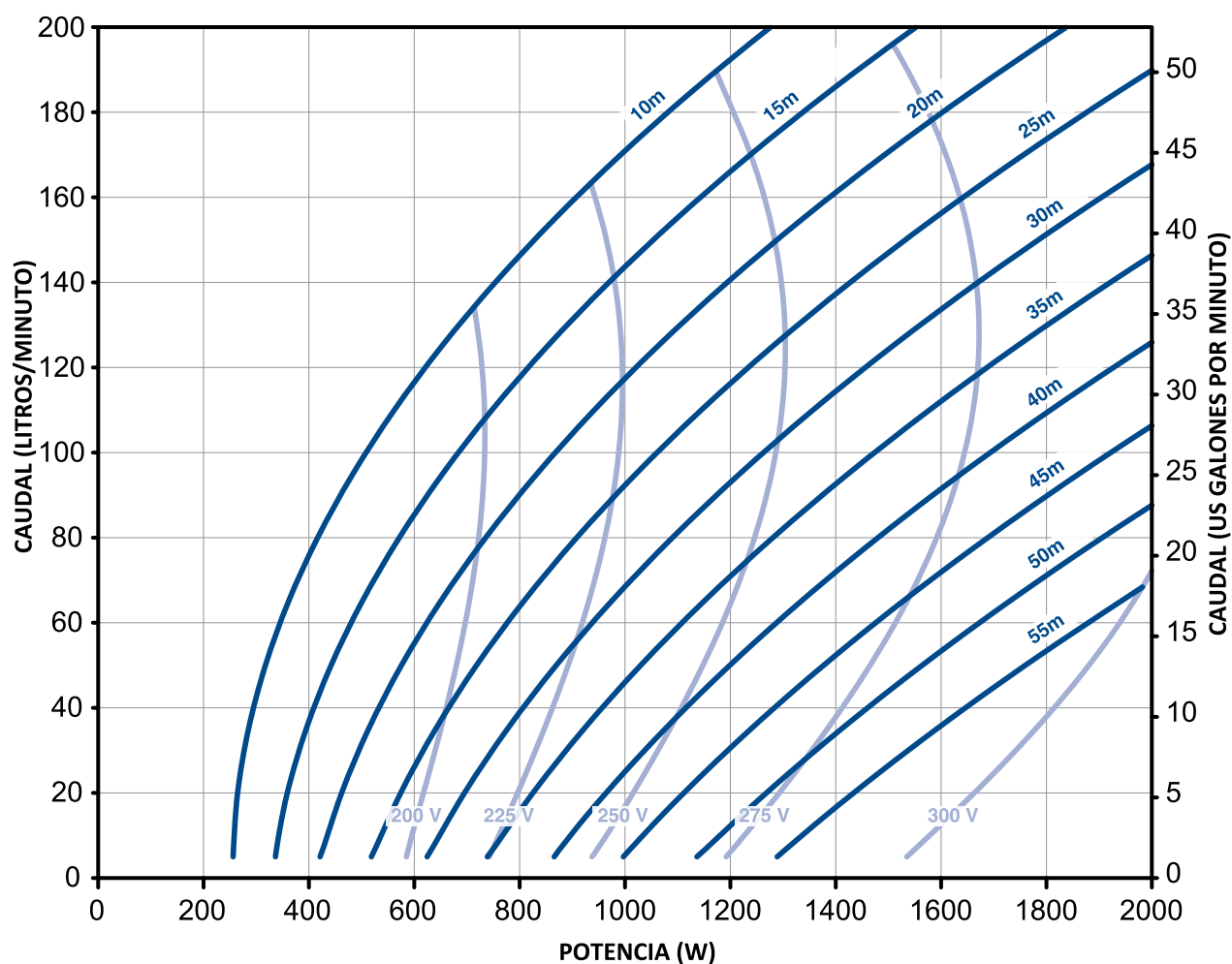

Carga Dinámica (m)	Caudal (LPM)											
	10	20	40	60	80	100	120	140	160	180	190	200
	Potencia (W)											
10					416	508	620	753	906	1080	1174	1274
15				480	571	683	815	968	1141	1335	1440	1550
20		462	532	623	735	867	1019	1192	1386	1600	1715	1835
25	536	574	664	775	907	1059	1232	1425	1639	1874	1999	
30	647	695	805	937	1089	1261	1454	1668	1902			
35	767	824	955	1107	1279	1472	1685	1919				
40	895	963	1114	1286	1478	1691	1925					
45	1033	1111	1282	1474	1687	1920						
50	1179	1267	1459	1671	1904							
55	1334	1433	1644	1877								

NOTA: Consulte la tabla de especificaciones del dispositivo en este catálogo para ver los rangos recomendados de voltaje y potencia de la fuente PV.

RENDIMIENTO DEL FOTON SOLARPAK - 1.1 KW

270FDSP-1.1 KW

Motor de 1.1 kW, solo bomba 270 LPM, controlador Fhoton de 1.1 kW

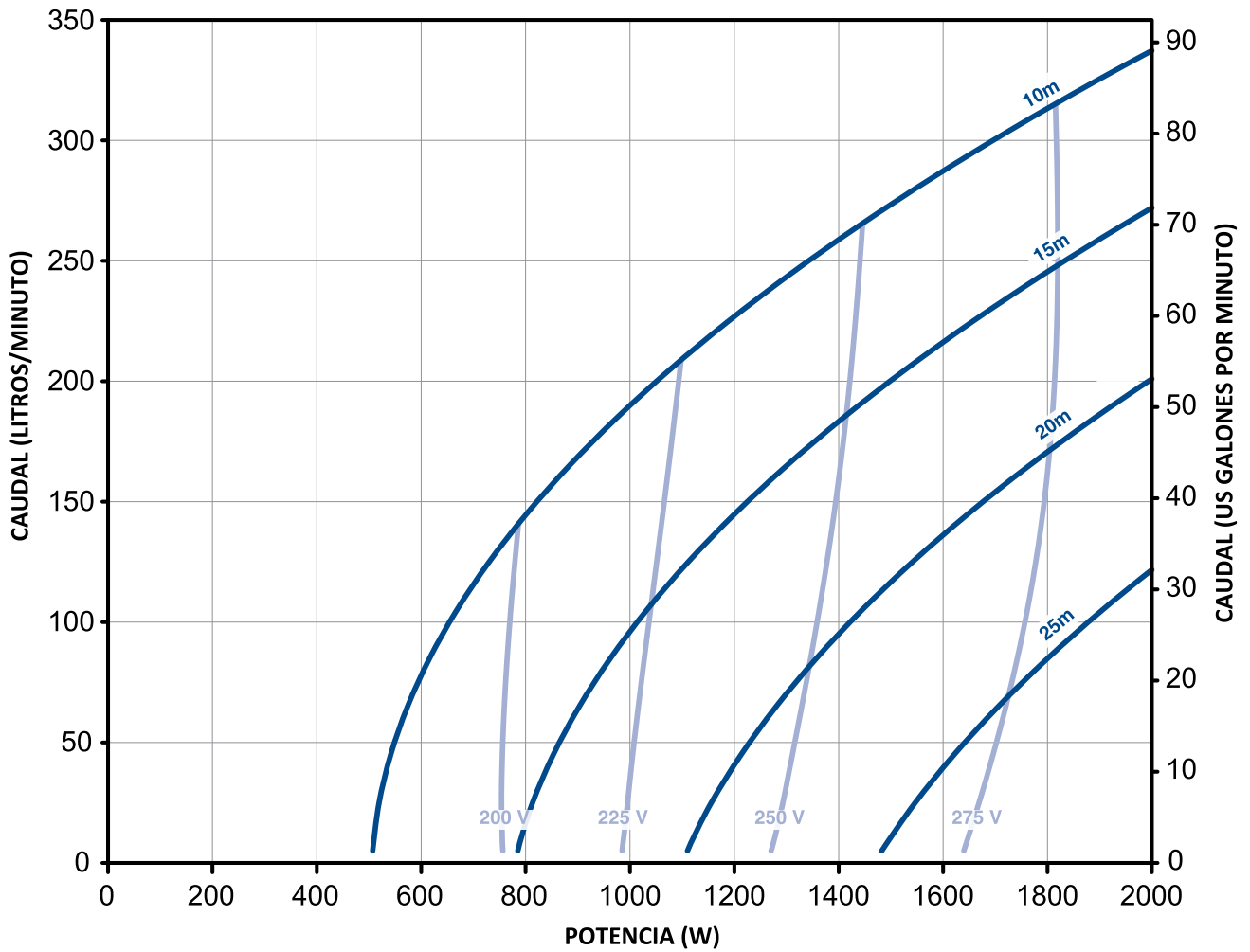

Carga Dinámica (m)	Caudal (LPM)												
	10	25	50	75	100	125	150	175	200	250	275	300	340
	Potencia (W)												
10	509	519	548	593	654	730	821	928	1050	1341	1509	1693	2020
15	790	813	864	931	1013	1111	1224	1353	1497	1831	2021		
20	1119	1155	1228	1317	1421	1540	1675	1826	1991				
25	1496	1546	1641	1751	1877	2018							

NOTA: Consulte la tabla de especificaciones del dispositivo en este catálogo para ver los rangos recomendados de voltaje y potencia de la fuente PV.

SISTEMAS DE BOMBEO SOLAR

CONVERTIDOR AC/DC

- El convertidor de potencia Photon AC/DC es un accesorio para el Photon, capaz de convertir fuentes de alimentación de corriente alterna en corriente directa según lo necesite el Photon.
- Ideal para instalaciones que necesitan el uso de un generador o de energía de red eléctrica como backup de corriente continua.



PANEL SOLAR

- Único modelo de 250 Watts, 30 Volts, 37 VOC (Voltaje a circuito abierto).
- Alta eficiencia, ligero y delgado.
- Tecnología de fabricación superior y diseño optimizado.
- Módulo policristalino con marco de aleación de aluminio anodizado.
- Ofrece excelentes resultados aún en condiciones con baja irradiación, gracias al avanzado cristal y al texturado de la superficie de la célula fotovoltaica.
- Alta durabilidad en condiciones severas.
- Dimensiones: 1650 x 992 x 40 mm.



SELECTOR SOLAR



<http://solar.franklin-electric.com/>

Ingresar ubicación, altura y caudal requeridos y datos del panel solar; y el sistema recomienda la mejor opción.



Accesorio de comunicación inalámbrica opcional disponible



MONITOREO Y CONFIGURACIÓN DISPONIBLE CON APLICACIÓN FE CONNECT

¿Cuándo elegir una bomba solar?

- Cuando no hay energía de red.
- Cuando se registran muchos cortes de energía.
- Cuando se quiere reemplazar un molino convencional.
- Cuando el tendido eléctrico es muy costoso por las grandes distancias.
- Cuando el costo de la energía eléctrica es muy alto.
- Cuando no hay personal idóneo para hacer el seguimiento del sistema (las bombas solares no requieren mantenimiento y su supervisión puede ser remota).
- Cuando no se quiere utilizar un generador ya que el consumo del combustible es muy costoso, además del personal específico que requiere.



Franklin Electric

rotorpump.com